

# Cerraduras de pomo

TESA

ASSA ABLOY



# Especialistas y líderes en cerraduras de pomo



Más de 60 años fabricando cerraduras de pomo hacen que [TESA](#) sea un referente imprescindible en el mercado para el tipo de cerradura más extendido a nivel mundial: la cerradura de pomo, un producto fiable y muy cómodo de instalar, con infinitas posibilidades.

## Facilidad y sencillez en la instalación

Las cerraduras de pomo **TESA** son un producto muy sencillo de instalar. En 3 pasos podemos equipar una puerta y tenerla en perfecto funcionamiento.

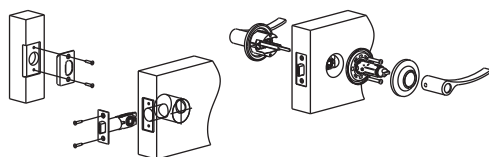

## Amplia gama de funciones y acabados

**TESA** principal fabricante europeo de cerraduras de pomo puede ofrecerle la más amplia gama de acabados y funciones que se requieran para cada caso. Puertas de paso libre, puertas que requieren privacidad, las que se desean controlar con llave, tiradores y un largo etc. siempre acordes a los requerimientos de acabados, han demostrado cumplir con creces las exigencias y necesidades del mercado. Acabados latonados, cromados, niquelados, negros, blancos ... cuidadosamente elaborados para que resistan años.



## Amaestramientos y cilindros de seguridad

¿Quiere control, comodidad y seguridad en una cerradura de pomo? No tenga duda en optar por amaestrarlos con nuestros cilindros de seguridad de llave plana. Un amaestramiento le permitirá con un número muy reducido de llaves (incluso sólo con una, si es necesario) y de forma muy cómoda, abrir más de una puerta, limitar el acceso de ciertas personas a determinadas puertas y contar con la seguridad que usted necesita.



## Reposición

La gran ventaja de las cerraduras de pomo es la posibilidad que nos ofrecen de cambiar y modernizar la estética de una puerta, el acabado o la función instalada en la misma, sin necesidad de tener que volver a mecanizar la puerta, sencillamente soltando una cerradura y colocando la que deseemos.



## Productos certificado

Además de un producto sencillo y fácil de instalar, las cerraduras de pomo **TESA** son productos de gran resistencia, con una fijación pasante y muy duradera. Así lo avalan los cumplimientos de normas **ANSI** y **UL** que corroboran su nivel de resistencia y su durabilidad incluso en situaciones de fuego.



## Garantías TESA

Comprar **TESA** es garantía de calidad. Las cerraduras de pomo **TESA** son productos de confianza total, cuya fabricación y diseño están avalados con las máximas garantías de calidad, respeto y cuidado del medioambiente que acreditan las certificaciones **ISO9001** e **ISO14001**, así como el de Seguridad en el Trabajo y Prevención de Riesgos Laborales.



# Indice acabados

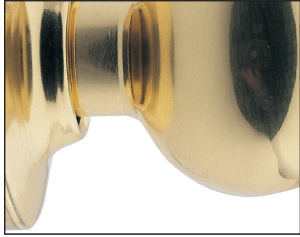

Latón pulido  
LP

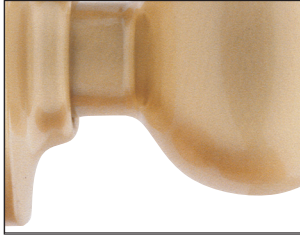

Latón mate  
LM

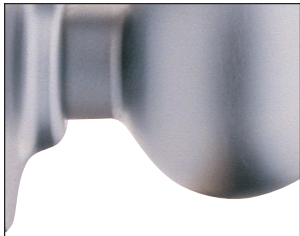

Cromo mate  
CM

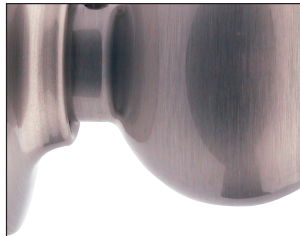

Níquel satinado  
NS



Blanco  
BL



Negro  
NE

# Indice

## Contenido

<b>Sistemas cuadradillo</b>	<b>6</b>
Funciones	7
Modelos de manillas	8
Serie Barcelona 3B	8
Serie Bola 3900	8
Serie Tulipa 3500	9
<b>Cerrojos</b>	<b>10</b>
Cerrojo 514	10
Cerrojo 517	10
Cerrojo 516	10
<b>Escudos embellecedores</b>	<b>11</b>
<b>Picaportes y cerraderos</b>	<b>12</b>
Picaporte cuadradillo	12
Cerrojo 516 y 517	12
Cerraderos	12



Sistema cuadradillo



Cerrojos



Escudos embellecedores



Picaportes y cerraderos



# Sistemas cuadradillo

## Ventajas al cuadrado



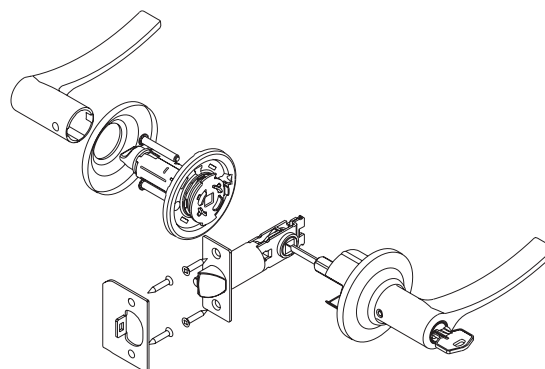
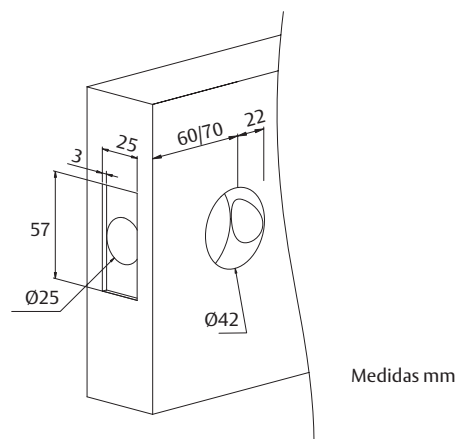





- » Mecanismo multifuncional que sirve tanto para pomo como para manilla, de gran robustez de componentes y accionamiento muy suave.
- » Es aplicable a edificios institucionales de alto tráfico de personas y edificios residenciales de tráfico medio.

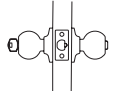

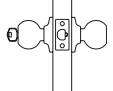
Características	Estandar	Especial
Características técnicas	Picaporte con dispositivo de seguridad antitarjeta en funciones 0, 1 y 2	
Resistencia anti-corrosión s/ASTM B 117/90	CM,NS ....144 horas LP,LM ..... 96 horas	
Espesor puerta	33-45 mm manillas 33-52 mm pomos	
ANSI A156.2	Grado 2: 400.000 ciclos	
UL		Hasta 1,5 horas de exposición al fuego
Cilindro	TE5, 5 pitones activos y 3 llaves	Cilindro de seguridad: TD5, TD60, T60, T80, TX80, TK6 Llaves iguales y amaestramientos
Picaporte	Entrada 60 ó 70 mm - unificado Saliente 12,5 mm	
Accesorios	Cerradero, tornillos, instrucciones y plantilla de montaje	
Uds. embalaje	20	
Reversibilidad	Todos los pomos son reversibles - Ojo con las manos de algunas manillas	

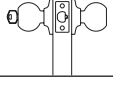
# Sistemas cuadradillo

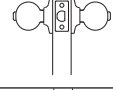
## Funciones

Función	Descripción	Función	Descripción
	00 ENTRADA: ambos lados son condenados y descondenados por la llave exterior o la muletilla interior.		20 ENTRADA: condena y descondena por la llave exterior y el pomo interior. Picaporte-palanca. Aplicable a portero automático.
	01 ENTRADA: condena y descondena sólo por la llave exterior. El interior queda condenado.		31 TIRADOR FIJO: fijación pasante desde el interior.
	02 AULAS: el exterior fijo, sólo se abre con llave. El interior siempre se puede abrir.		34 ENTRADA: siempre libre, aplicable a cerraduras de embutir. No incluye cerradura.
	03 BAÑOS Y DORMITORIOS: ambos lados son condenados y descondenados por la muletilla interior. Posibilidad de descondena exterior mediante dispositivo de emergencia.		
	05 PUERTAS DE PASO: ambos lados siempre libres.		



## Interpretación del código

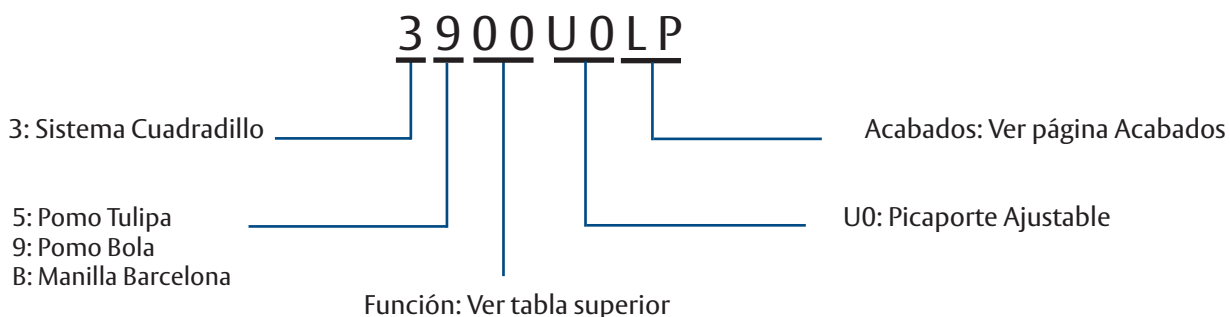





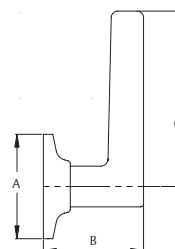

# Sistema cuadradillo

## Modelos de manillas

Modelo	A	B	C	3B Barcelona
Barcelona	65	62	109	







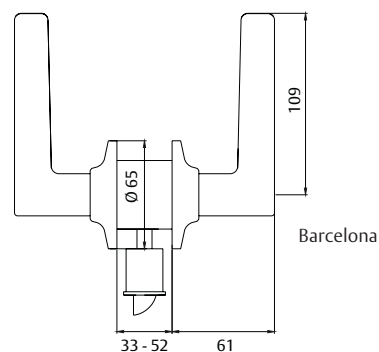









## Serie Barcelona 3B

Entrada	Función	Entrada	Acabado	Embalaje
 	3B00	U0	CM - LM - LP - NS BL - NE	20
Baño	Función	Entrada	Acabado	Embalaje
 	3B03	U0	CM - LM - LP - NS BL - NE	20
Paso	Función	Entrada	Acabado	Embalaje
 	3B05	U0	CM - LM - LP - NS BL - NE	20



## Serie Bola 39

Entrada	Modelo	Entrada	Acabado	Embalaje
 	3900	U0 UV	CM - LM - LP - NS BL - NE	20
Puertas a condonar	Modelo	Entrada	Acabado	Embalaje
 	3901	U0	CM - LM - LP - NS BL - NE	20
Aula	Modelo	Entrada	Acabado	Embalaje
 	3902	U0	CM - LM - LP - NS BL - NE	20
Baño	Modelo	Entrada	Acabado	Embalaje
 	3903	U0 UV	CM - LM - LP - NS BL - NE	20
Paso	Modelo	Entrada	Acabado	Embalaje
 	3905	U0 UV	CM - LM - LP - NS BL - NE	20
Entrada	Modelo	Entrada	Acabado	Embalaje
 	3920	50	CM - LM - LP - NS BL - NE	20
Pomo tirador	Modelo	Entrada	Acabado	Embalaje
	3931	00	CM - LM - LP - NS BL - NE	20
Pomo - cuadradillo	Modelo	Entrada	Acabado	Embalaje
	3934	00	CM - LM - LP - NS BL - NE	20

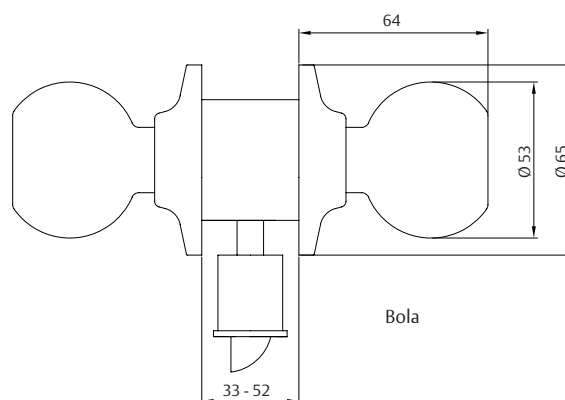



# Sistema cuadradillo

## Serie Tulipa 35

Entrada	Modelo	Entrada	Acabado	Embalaje
	3500	U0 UV	CM - LM - LP NS - BL - NE	20
Puertas a condonar	Modelo	Entrada	Acabado	Embalaje
	3501	U0	CM - LM - LP - NS BL - NE	20
Aula	Modelo	Entrada	Acabado	Embalaje
	3502	U0	CM - LM - LP - NS BL - NE	20
Baño	Modelo	Entrada	Acabado	Embalaje
	3503	U0 UV	CM - LM - LP - NS BL - NE	20
Paso	Modelo	Entrada	Acabado	Embalaje
	3505	U0 UV	CM - LM - LP - NS BL - NE	20
Entrada	Modelo	Entrada	Acabado	Embalaje
	3520	U0	CM - LM - LP - NS BL - NE	20
Pomo tirador	Modelo	Entrada	Acabado	Embalaje
	3531	U0	CM - LM - LP - NS BL - NE	20
Pomo - cuadradillo	Modelo	Entrada	Acabado	Embalaje
	3534	U0	CM - LM - LP - NS BL - NE	20

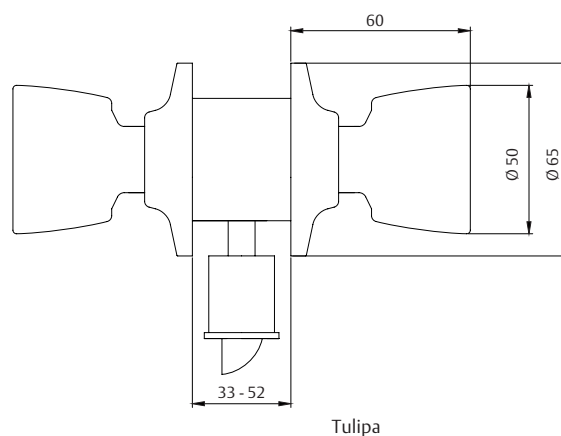

# Cerrojos

## Cerrojo 514

- » Cerraduras auxiliares para complemento de cerraduras de pomo.
- » Aplicable a edificios institucionales y residenciales.
- » Cerrojo con accionamiento único ADA desde el interior, que facilita su apertura. Fijación interior no pasante.

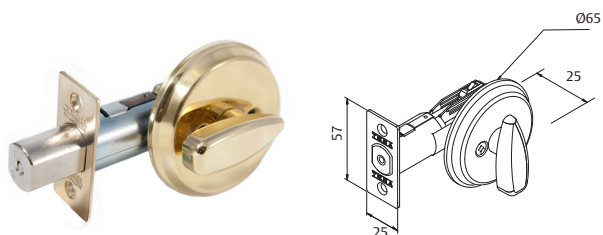

Modelo	Entrada	Acabado	Embalaje
514	U0	CM-LP	20

## Cerrojo 516

- » Cerraduras auxiliares para complemento de cerraduras de pomo.
- » Aplicable a edificios institucionales y residenciales.
- » Cerrojo con llave exterior y muletilla ADA interior, que facilita su apertura.

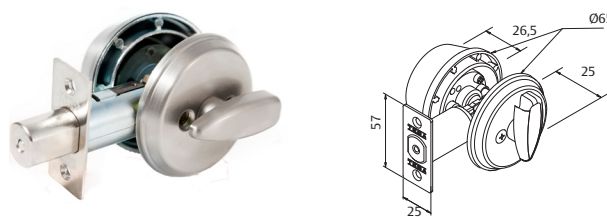

Modelo	Entrada	Acabado	Embalaje
516	U0	CM-LP	20

## Cerrojo 517

- » Cerrojo con llave en el exterior y el interior.

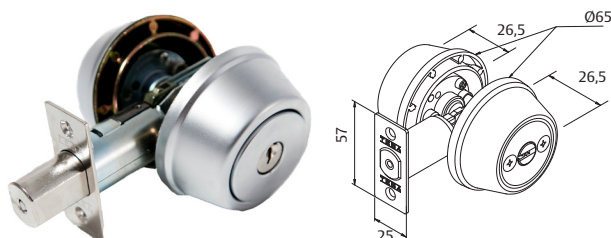

Modelo	Entrada	Acabado	Embalaje
517	U0	CM-LP	20

Características	Estandar	Especial
Resistencia anti-corrosión s/ASTM B 117/90	CM ... 144 horas LP ... 96 horas	
Espesor puerta	33-47 mm en 514 33-52 mm en 516, 517	
ANSI A156.2	Grado 3: 100.000 ciclos	
UL	ANSI A156.5	Hasta 1,5 horas de exposición al fuego
Muletilla	ADA que facilita el accionamiento	
Cilindro	5 pitones activos y 3 llaves	Cilindro de seguridad: T60, T80, TX80 Llaves iguales y amaestramientos
Picaporte	Entrada 60 ó 70 mm - unificado y con dispositivo antisierro	
Accesorios	Cerradero, tornillos, instrucciones y plantilla de montaje	
Uds. embalaje	20	

# Escudos embellecedores

Modelo 461 / 45      Acabado      Embalaje

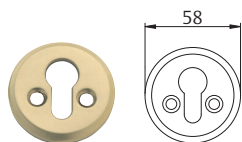

CM - CR - LM - LP  
NS - LN

10

Modelo 452 / 90      Acabado      Embalaje

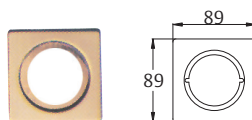

CM - LM - LP

10

Modelo 469 / ED      Acabado      Embalaje

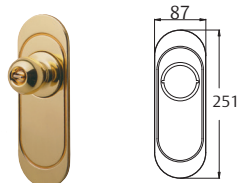

CM - LM - LP

10

Modelo 453 / 26      Acabado      Embalaje

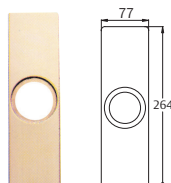

CM - LM - LP

10

\* No se realizan bocallaves.

\* No se realizan bocallaves.



# Picaportes y cerraderos

## Picaporte cuadradillo

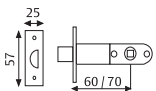
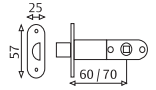
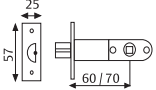
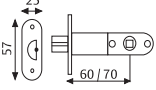
Estándar	Modelo	Acabado	Medida	Embalaje
	P030U0	LP - CR	60/70	200
	P03020	LP - CR	127	100
Redondo 1/2	Modelo	Acabado	Medida	Embalaje
	P030U2	LP - CR	60/70	200
Dispositivo seguridad	Modelo	Acabado	Medida	Embalaje
	P031U0	LP - CR	60/70	200
	P03120	LP - CR	127	100
Disp. seg. y redondo 1/2	Modelo	Acabado	Medida	Embalaje
	P031U2	LP - CR	60/70	200

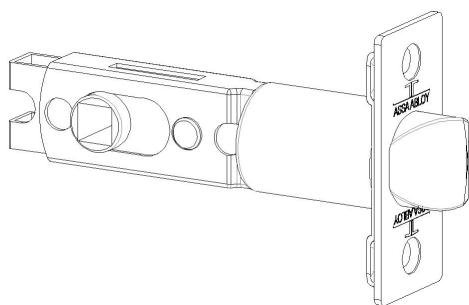

## Cerrojo 516 y 517

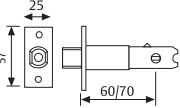
Estándar	Modelo	Acabado	Medida	Embalaje
	P016U0	LP - CR	60/70	200

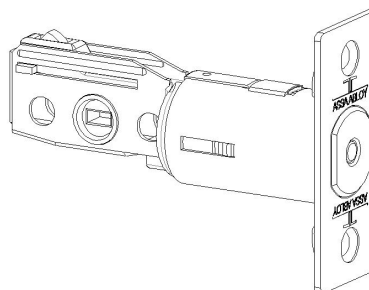

## Cerraderos

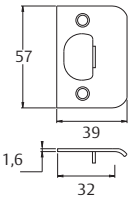
Estándar con solapa	Modelo	Acabado	Embalaje
	C2500	HL	800
	C2500	HN	800

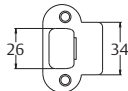
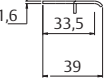
Redondeado 1/2 con solapa	Modelo	Acabado	Embalaje
	CR25 / 34	HL	1000
	CR25 / 34	HN	1000
			





---

## **ASSA ABLOY**

Talleres de Escoriaza, S.A.U.  
Barrio Ventas, 35 • E-20305 Irun • SPAIN  
Tel.: +34 943 669 100 • Fax: +34 943 622 189  
[www.tesa.es](http://www.tesa.es)

ASSA ABLOY is the global leader in door opening solutions,  
dedicated to satisfying end-user needs for security, safety and convenience